

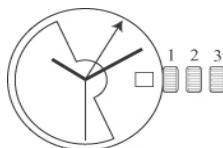

# CALIBRE - KALIBER - CALIBRE

## 2628A

$11\frac{1}{2}'''$ Ø 25,60 mm	
Hauteur sur mouvement Höhe auf Uhrwerk Height on movement	5,20 mm
Réserve de marche / Gangreserve / Power reserve Nombre de rubis / Anzahl Rubine / Number of jewels Fréquence / Frequenz / Frequency Angle de levée / Hebungswinkel der Unruh / Angle of lift (Watch Expert II, Chronoscope M1 & <b>Chronoscope S1</b> )	44 h 27 4 Hz (28'800 A/h) 30° (38°)

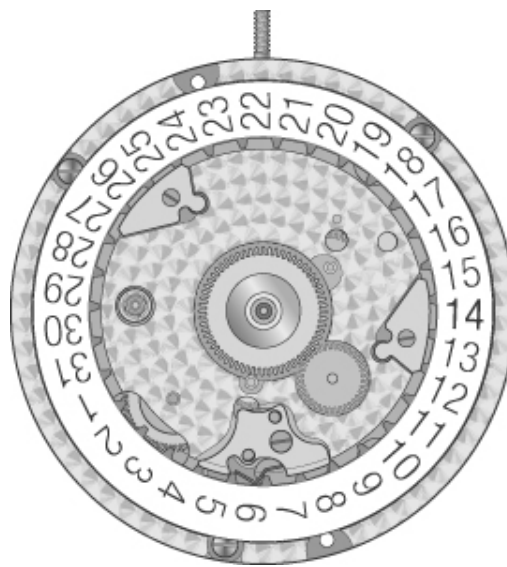
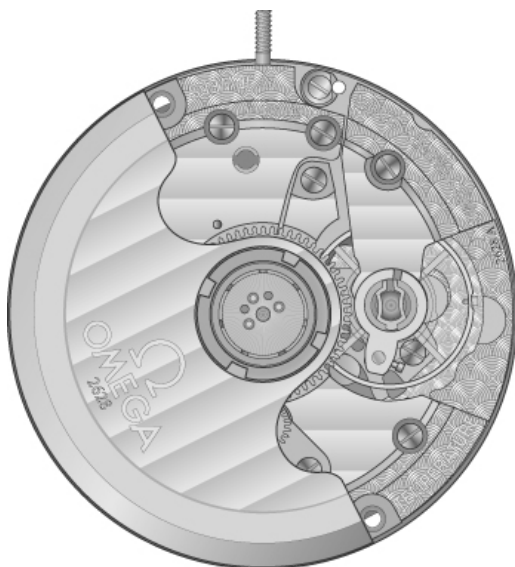

**Echappement Co-Axial**

**Co-Axial Hemmung**

**Co-Axial escapement**

Français  
Deutsch  
English

## Informations générales – Allgemeine Informationen – General information

### Description

Mouvement automatique, échappement Co-Axial, date, fuseau horaire, GMT, certifié COSC, système balancier Omega sans raquette.

### Points importants

L'ordre de montage des deux vis du pont d'ancre doit être respecté (voir page 7).

Après le montage, les fonctions de l'échappement doivent être contrôlées précisément avec l'outil correspondant.

### Contrôle de la marche

L'angle de levée à programmer sur Watch Expert II ou Chronoscope M1 (version compatible 3.5 Hz) est de 38°!

### Pose des aiguilles

Pour la pose des aiguilles, le mouvement doit être posé sur un porte mouvement correspondant et bien ajusté.

### Outillage

Posage aiguilles	502 120 5023
Clé de réglage	502 200 0501

Outil pour contrôler les fonctions de l'échappement	506 0002
Estrapades No. 6	502 150 0009
Set de roulement à billes	502 S03 SET

### Beschreibung

Automatikwerk, Co-Axial Hemmung, Datum GMT, COSC-Zertifikat, Omega-Unruh-System ohne Rücker.

### Wichtige Punkte

Beim montieren der zwei Ankerbrücken-Schrauben ist die Reihenfolge genau zu befolgen (Siehe Seite 7).

Nach der Montage müssen die Hemmungsfunktionen mit dem dafür vorgesehen Werkzeug genau kontrolliert werden.

### Gangkontrolle

Auf Watch Expert II und Chronoscope M1 (version 3.5 Hz kompatibel) muss ein Hebungswinkel von 38° eingestellt werden!

### Zeigersetzen

Zum Zeigersetzen muss das Uhrwerk unbedingt auf den entsprechend adjustierten Werkhalter gesetzt werden.

### Werkzeug

Werkhalter zum	
Zeigersetzen	502 120 5023
Schlüssel für	502 200 0501
Gangkontrolle	
Werkzeug zum kontrollieren der Hemmungsfunktion	506 0002
Federwinder No. 6	502 150 0009
Kugellagerset	502 S03 SET

### Description

Automatic movement, Co-Axial escapement, date GMT, COSC certified, Omega balance system without index.

### Key points

The order of assembly of the two pallet bridge screws must be respected (See page 7).

After assembling, the escapement functions must be checked accurately with the corresponding tool.

### Rate control

On Watch Expert II and Chronoscope M1 (3.5 Hz compatible version) lift angle of 38° must be set!

### Fitting of hands



It is mandatory for the hand setting to place the movement on the corresponding adjusted movement holder.

### Tooling

Movement holder for hand fitting	502 120 5023
Rate adjustment key	502 200 0501
Tool for checking the escapement function	506 0002
Mainspring winder No. 6	502 150 0009
Ball bearing set	502 S03 SET

**Liste des fournitures par ordre d'assemblage**  
**Bestandteilliste in Montager Reihenfolge**  
**Parts listed in order of assembly**

- |               |               |
|---------------|---------------|
| 1 = 31.120    | 5 = 51.080.06 |
| 2 = 31.121    | 6 = 51.050    |
| 3 = 51.010.21 | 7 = 51.091    |
| 4 = 53.022    | 8 = 3503 (1x) |
|               | 9 = 31.100    |

- |  |  |                        |
|--|--|------------------------|
|  | Huile épaisse<br>Dickflüssiges Öl<br>Thick oil | <b>Moebius HP-1300</b> |
|  | Graisse<br>Fett<br>Grease                      | <b>Moebius 9504</b>    |

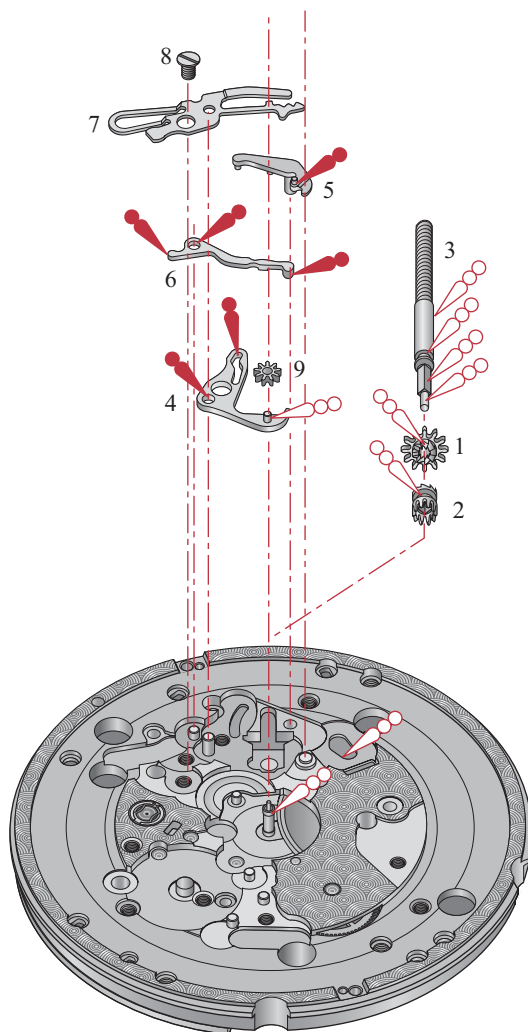

**Liste des fournitures par ordre d'assemblage**  
**Bestandteilliste in Montager Reihenfolge**  
**Parts listed in order of assembly**

1 = 10.041.07	14 = 30.039
2 = 32.033	15 = 30.025
3 = 31.023	16 = 30.027*
4 = 31.024	17 = 10.048.07
5 = 31.021	18 = 3505 (1x)
6 = 51.120	19 = 30.040
7 = 81.036	20 = 40.010
8 = 3509 (1x)	21 = 10.057.07
9 = 30.012	22 = 3511 (1x)
10 = 20.010	23 = 3511 (1x)
11 = 31.020	24 = 10.058.24
12 = 10.041.07	40.050.21
13 = 3503 (3x)	

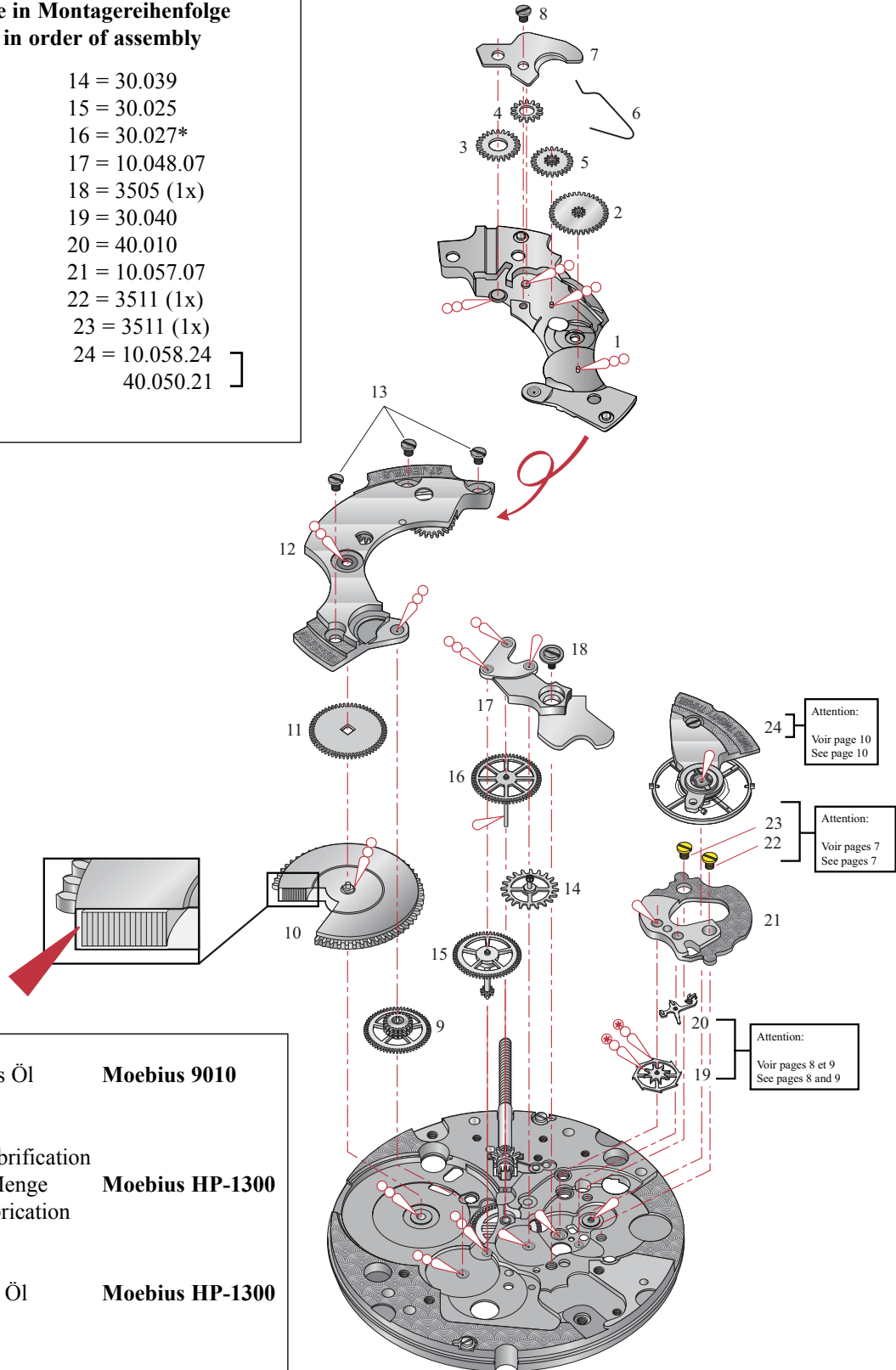

	Huile fine Dünflüssiges Öl Fine oil	<b>Moebius 9010</b>
	Très faible lubrification Sehr kleine Menge Very little lubrication	<b>Moebius HP-1300</b>
	Huile épaisse Dickflüssiges Öl Thick oil	<b>Moebius HP-1300</b>
	Huile moyenne Mittelflüssiges Öl Medium oil	<b>Moebius HP-500</b>
	Grasse Fett Grease	<b>Kluber P125</b>

**Liste des fournitures par ordre d'assemblage**  
**Bestandteilliste in Montagereihenfolge**  
**Parts listed in order of assembly**

1 = 56.070	8 = 3504 (1x)
2 = 12.030.07	9 = 22.010.06
3 = 32.032	10 = 3507 (3x)
4 = 32.031	11 = 3503 (3x)
5 = 32.037	12 = 52.041
6 = 52.040	13 = 12.124
7 = 12.051.07	14 = 3506 (1x)

Très faible lubrification  
 Sehr kleine Menge  
 Very little lubrication

**Moebius 9010**

Huile épaisse  
 Dickflüssiges Öl  
 Thick oil

**Moebius HP-1300**

Voir CS-Info No. 26  
 Siehe CS-Info Nr. 26  
 See CS-Info No. 26

**Lubeta V105**

Veuillez ne pas utiliser **Moebius 9010** si  
**Lubeta V105** est disponible.

Wenn **Lubeta V105** voranden ist, benutzen  
 Sie nicht **Moebius 9010**.



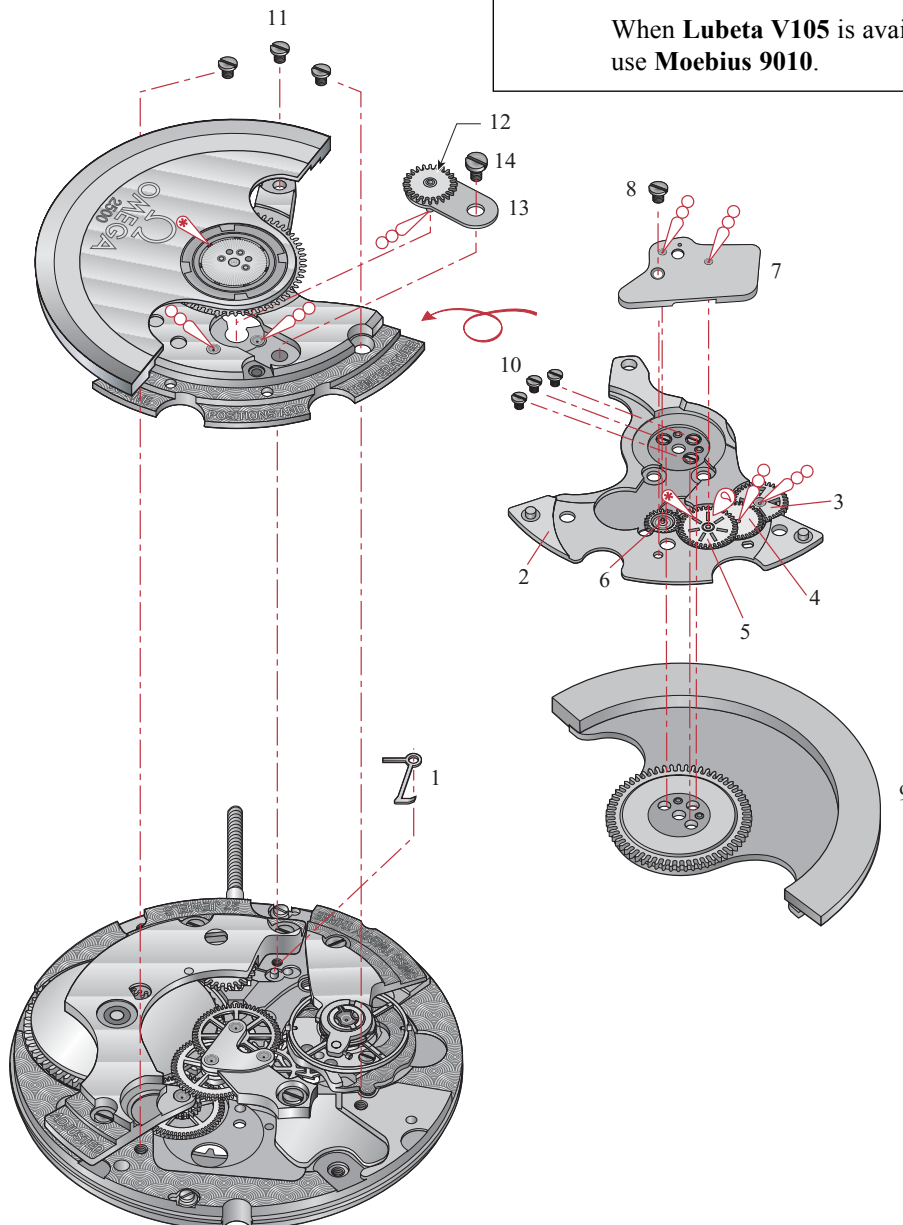

When **Lubeta V105** is available do not  
 use **Moebius 9010**.



**Liste des fournitures par ordre d'assemblage**  
**Bestandteilliste in Montager Reihenfolge**  
**Parts listed in order of assembly**

1 = 31.083*	11 = 16.010.06
2 = 31.041	12 = 3502 (3x)
3 = 31.100	13 = 91.440
4 = 31.101 (1120)	14 = 53.080
5 = 10.062	15 = 13.111
6 = 3503 (1x)	16 = 3501 (1x)
7 = 31.101	17 = 13.105 (2x)
8 = 33.032	18 = 3500 (2x)
9 = 31.046*	19 = 31.047.06*
10 = 33.014	

**Lubrification – Schmierung – Lubrication**

Huile fine		
 Düninflüssiges Öl	<b>Moebius 9010</b>	
Fine Oil		
Huile épaisse		
 Dickflüssiges Öl	<b>Moebius HP-1300</b>	
Thick oil		
Très faible quantité		
 Sehr kleine Menge	<b>Moebius HP-1300</b>	
Very little lubrication		
Graisse		
 Fett	<b>Moebius 9504</b>	
Grease		

**Lubrification: Voir CS-Info Calibre No 32**  
**Schmierung: Siehe CS-Info Calibre No 32**  
**Lubrication: See CS-Info Calibre No 32**

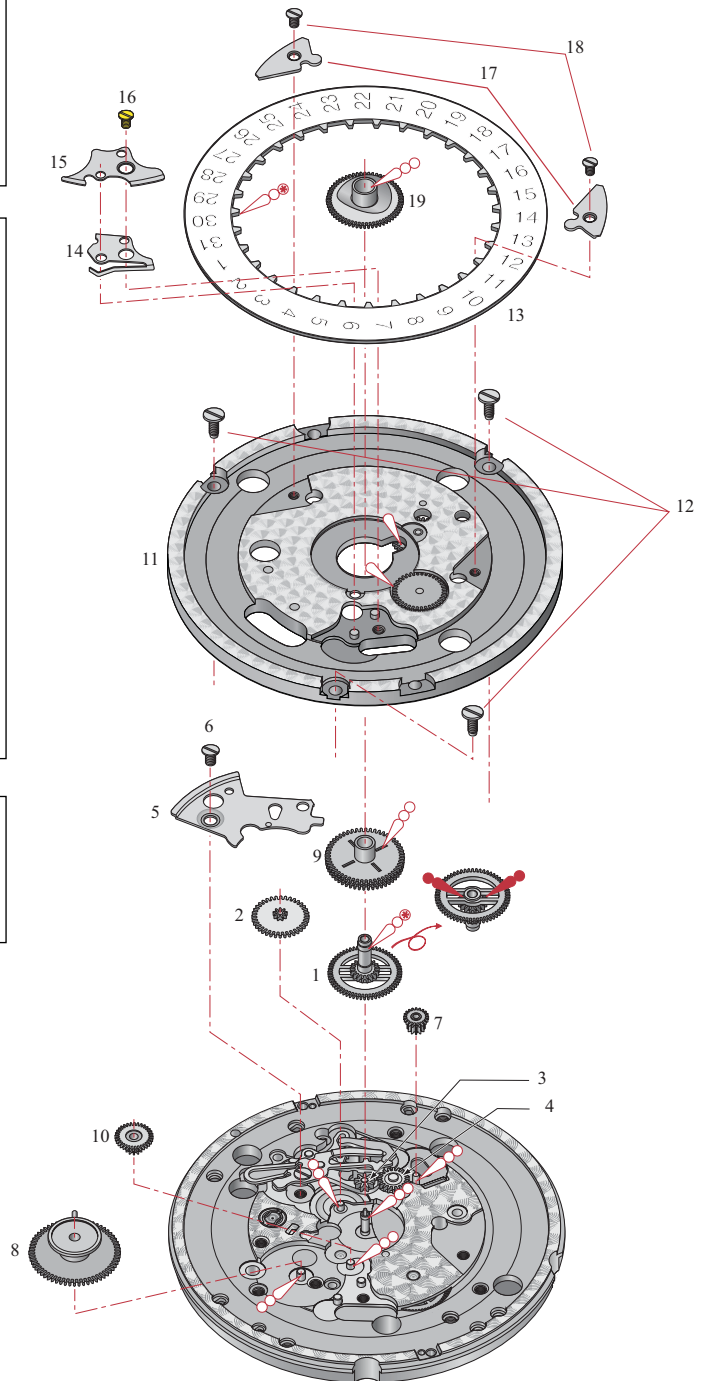

## 1.0 Montage

### 1.1 Mise en place du système d'échappement

Le pont d'ancre tient en place la roue Co-Axial ainsi que l'ancre. Afin d'assurer le fonctionnement de l'échappement, l'ordre d'assemblage suivant doit être respecté:

1. Monter la roue Co-Axial.
2. Monter l'ancre.
3. Poser le pont d'ancre et contrôler que les pivots respectifs se trouvent bien dans les logements.
4. Pour positionner le pont d'ancre la vis (4) doit être vissée en premier.
5. La deuxième vis (5) assure la bonne tenue du pont.

## 1.0 Zusammenbau

### 1.1 Zusammenbau des Hemmungssystems

Das Co-Axial Rad und der Anker werden durch die Ankerbrücke positioniert. Um das Funktionieren der Hemmung zu garantieren, muss folgende Montage-Reihenfolge respektiert werden:

1. Das Co-Axial Rad einsetzen.
2. Anker einsetzen.
3. Ankerbrücke montieren und kontrollieren, ob sich die Zapfen in den jeweiligen Lagerungen befinden.
4. Um die Ankerbrücke zu positionieren, muss die Schraube (4) zuerst eingeschraubt werden.
5. Die zweite Schraube (5) sichert den Halt der Brücke.

## 1.0 Assembly

### 1.1 Assembling of the escapement system

The pallet bridge positions the Co-Axial wheel and the pallet fork. To ensure the functioning of the escapement it is necessary to respect the following order of assembly:

1. Position the Co-Axial wheel.
2. Position the pallet fork.
3. Position the pallet bridge and check if the pivots are correctly placed in their beds.
4. To position the pallet bridge, the screw (4) must be screwed in first.
5. The second screw (5) fixes the bridge.

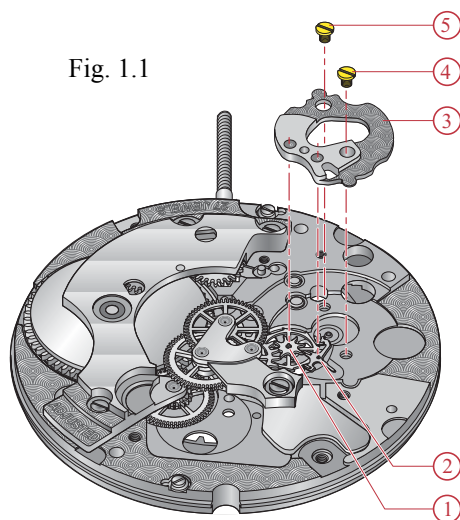

## 2.0 Lubrification de l'échappement

La lubrification de l'échappement est à contrôler sous un microscope. Nous recommandons également de lubrifier l'échappement directement sous le microscope.

### Roue d'échappement:

Déposer une très petite goutte de **Moebius SYNT HP-1300 Sans Colorant** sur la pointe d'une dent et ensuite faire avancer l'échappement d'une dent.

**Répéter cette opération 8x** afin que toutes les dents soient lubrifiées.

## 2.0 Schmierung der Hemmung

Die Schmierung der Hemmung muss mit einem Mikroskop kontrolliert werden. Wir empfehlen, die Schmierung der Hemmung direkt unter dem Mikroskop vorzunehmen.

### Hemmungsrad:

Ein sehr kleiner Tropfen **Moebius SYNT HP-1300 Sans Colorant** auf eine Zahnspitze geben und danach die Hemmung einen Zahn weiterlaufen lassen.

Diesen **Vorgang 8x wiederholen**, bis alle Zähne geschmiert sind.

## 2.0 Lubrication of the escapement

The escapement lubrication must be checked with a microscope. We recommend lubricating the escapement directly under the microscope.

### Escape wheel:

Put a very small drop of **Moebius SYNT HP-1300 Sans Colorant** on the tip of one tooth and then move the escapement on one tooth forward.

**Repeat this procedure 8x** in order that all the teeth are lubricated.

Fig .2.0

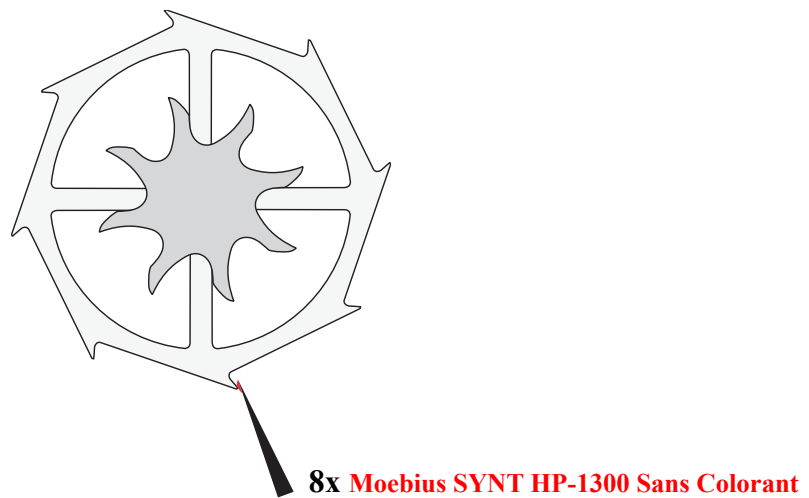

### Quantité:

les tolérances de la quantité de lubrifiant sont montrées ci-dessous.

### Quantität:

Die Toleranzen für die Schmierungs-Quantitäten sind auf untenstehendem Bild ersichtlich.

### Quantity:

The tolerances for the lubrication quantities are shown on below picture.

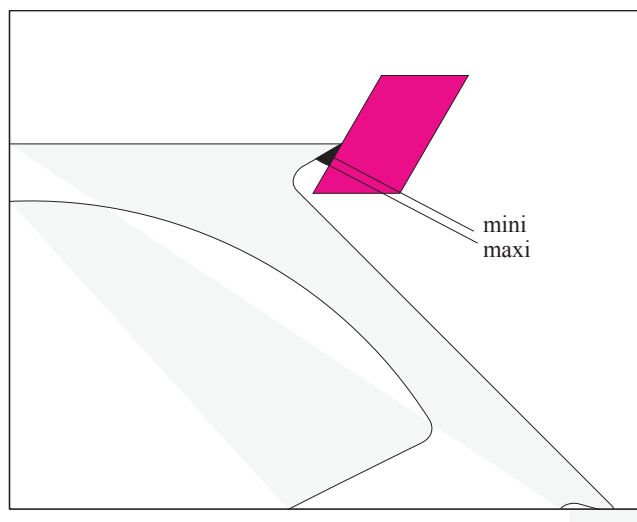



**Pignon:**

Déposer une très petite goutte de **Moebius SYNT HP-1300 Sans Colorant** sur les pointes de deux dents du pignon. Après la pose de la première goutte, avancer l'échappement de 3 ou 4 dents.

**Trieb:**

Ein sehr kleiner Tropfen **Moebius SYNT HP-1300 Sans Colorant** auf zwei Triebflügelspitzen geben. Vor der Abgabe des zweiten Tropfens, die Hemmung 3-4 Zähne weiterlaufen lassen.

**Pinion:**

Put a very small drop of **Moebius SYNT HP-1300 Sans Colorant** on the tip of two theeth of the pinion. Move the escapement 3-4 teeth after having placed the first drop.

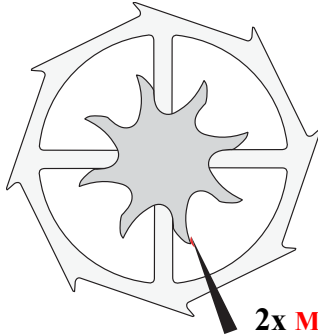

**2x Moebius SYNT HP-1300 Sans Colorant**

**Quantité:**

Sur la photo ci-dessous, la quantité requise de lubrifiant est indiquée.

**Quantität:**

Auf untenstehendem Photo ist die benötigte Quantität **Moebius SYNT HP-1300 Sans Colorant** zu sehen.

**Quantity:**

On below picture the required quantity of lubricant is shown.

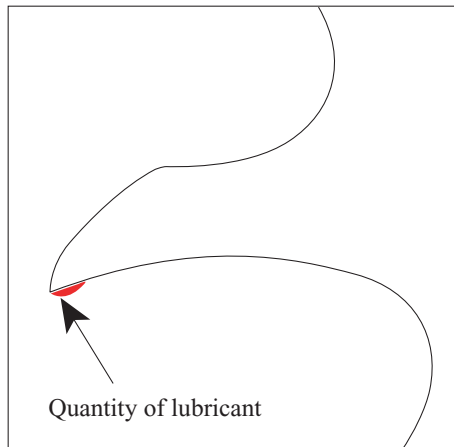

**Important:**

Il ne doit pas ya avoir de lubrifiant dans l'engrenage entre la dent et le pignon (voir cercle ci-dessous).

**Wichtig:**

Es darf auf keinen Fall Schmierung zwischen Zahn und Triebflügel (Siehe untenstehender Kreis) gelangen.

**Important:**

There must be no lubricant between thooth and pinion (see circle below).

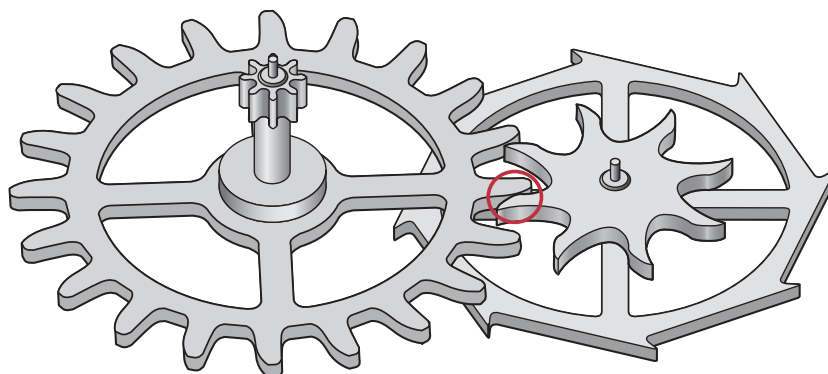

### 3.0 Mise en place du pont de balancier

Comme le plateau du balancier se trouve sous la fourchette de l'ancre, le balancier doit être monté délicatement.

1. Mettre le pont de balancier avec le balancier en place, le pont en direction du centre de mouvement.
2. Contrôler que le balancier soit bien en place et que le pivot de l'axe de balancier soit dans son logement.
3. Tourner le pont délicatement dans sa position normale.
4. Bloquer la vis du pont.

### 3.0 Zusammenbau der Unruhbrücke

Da sich die Hebelscheibe unter der Ankergabel befindet, muss die Unruh vorsichtig montiert werden.

1. Unruhbrücke komplett mit Unruh setzen. Die Brücke zeigt in Richtung Zentrum des Werks.
2. Kontrollieren ob die Unruh gut positioniert ist und ob sich der Zapfen der Unruhachse in der Lagerung befindet.
3. Die Brücke vorsichtig in die normale Position drehen.
4. Brücke mit der Schraube befestigen.

### 3.0 Assembling of the balance bridge

As the table roller is under the pallet fork, the balance must be assembled carefully.

1. Position the complete balance bridge (with balance). The bridge is pointing towards the center of the movement.
2. Check the position of the balance. The pivot of the balance-staff must be correctly placed in its bed.
3. Carefully turn the bridge to its normal position.
4. Fix the bridge with its screw.

Fig. 3.0

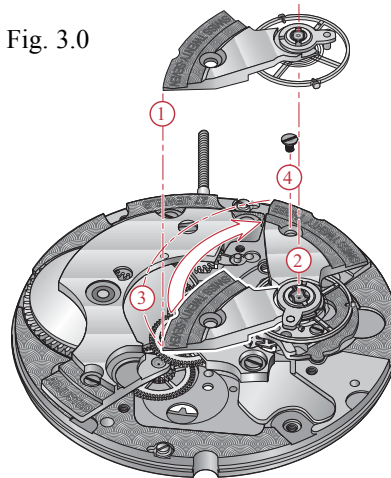

### 3.1 Démontage du pont de balancier

Le retrait du pont du balancier se fait dans le sens inverse de la procédure 3.3. Pour ne pas endommager le balancier lors du démontage, le pont doit être tourné en direction du centre de mouvement. Dans cette position le pont peut être retiré sans risque.

### 3.1 Demontieren der Unruhbrücke

Um die Unruhbrücke zu demontieren, müssen die Teile in umgekehrter Reihenfolge (3.3) entfernt werden. Um die Unruh nicht zu beschädigen, muss die Brücke zuerst in Richtung Zentrum des Werks gedreht werden. In dieser Position kann die Brücke ohne Risiko demontiert werden.

### 3.1 Disassembling of the balance bridge

The balance bridge must be disassembled by removing the parts in the opposite order of procedure 3.3. To avoid any risk of damaging the balance, the bridge has to be turned towards the center of the movement. In this position the bridge may be disassembled without any risk.

Fig. 3.1

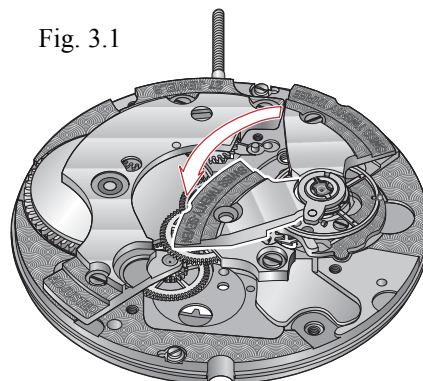

## 4.0 Réglage et contrôles

### 4.1 Balancier

Le balancier annulaire porte deux micro-vis réglantes. Un écart de retard est ajusté par vissage des micro-vis (en direction du centre du balancier) ce qui diminue son moment d'inertie et donne de l'avance. Un écart d'avance est ajusté par dévissage des micro-vis (en direction opposée au centre du balancier). Cela augmente son moment d'inertie et donne du retard.

Les avantages du système avec les micro-vis sont les suivants:

- Meilleur isochronisme puisqu'il n'y a pas d'effet perturbateur des goupilles de raquette avec le spiral.
- Avec les micro-vis réglantes, des corrections de marche extrêmement précises peuvent être effectuées.

La correction se fait toujours sur les deux vis réglantes afin d'éviter un balourd du balancier

## 4.0 Regulierung und Kontrolle

### 4.1 Unruh

Auf dem Unruhreif befinden sich zwei Regulierschrauben. Ein Nachgehen der Uhr kann durch Einschrauben (Richtung Unruhzentrum) korrigiert werden. Durch das Einschrauben wird das Trägheitsmoment reduziert und eine schnellere Schwingung erzielt. Ein Vorgehen der Uhr wird durch Heraus-schrauben (Entgegen dem Unruh-zentrum) der Schrauben korrigiert.

Die Vorteile des Systems mit Regulierschrauben sind die folgenden:

- Verbesserter Isochronismus, da kein störender Kontakt der Spirale mit den Rükkerstiften.
- Der tägliche Gang kann durch die Regulierschrauben hochpräzise adjustiert werden.

Um eine Unwucht zu verhindern, muss die Regulierung immer mit beiden Schrauben durchgeführt werden.

## 4.0 Adjustments and tests

### 4.1 Balance

The annular balance carries two regulating screws. If the watch is running slow it can be adjusted by screwing in both screws (towards the balance center). Screwing in reduces the moment of inertia which results in a faster rate. If the watch is running fast it can be adjusted by unscrewing the screws (away from the balance center).

The advantages of a timing system with regulating screws are the following:

- Improved isochronism as there are no disturbing contacts between regulating pins and hairspring.
- Due to the regulating screws, the daily rate can be adjusted extremely accurate.

To avoid an imbalance, the adjustments must always be made with both screws.

Fig. 4.1

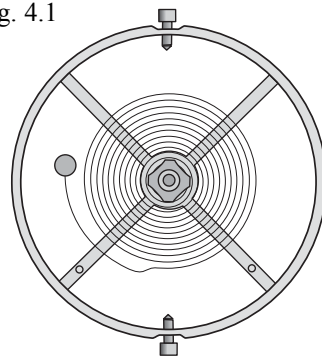

## 5.0 Contrôle de marche

L'échappement Co-Axial ne fournit pas des signaux acoustiques aussi clairs qu'un échappement traditionnel. L'appareil de mesure doit être réglé en conséquence.

Le mouvement doit être réglé selon la liste des spécifications de réglage Omega.

### 5.1 Clé de réglage

Afin d'ajuster la marche même avec le mouvement emboîté, un outil de correction a été développé. En tournant les deux vis du balancier d'un tour complet, la marche sera corrigée de 52 secondes. Sur l'extérieure de l'outil se trouve une graduation. Une division correspond à une correction de la marche d'une seconde.

Une des vis se trouve entre deux bras du balancier qui sont spécialement marqués par des points (voir figure 4.1) afin de pouvoir identifier facilement chacune des deux vis pendant la procédure de correction.

## 5.0 Gangkontrolle

Die akustischen Signale der Co-Axial Hemmung sind nicht so klar auszumachen wie bei traditionellen Hemmungen. Der Messapparat muss dementsprechend reguliert werden.

Die Gangregulierung erfolgt gemäss Omega Regulierteilungsliste.

### 5.1 Regulierungsschlüssel

Um den Gang mit eingeschalteten Werk regulieren zu können, wurde ein spezielles Korrekturwerkzeug entwickelt. Bei einer kompletten Drehung beider Schrauben der Unruh, wird der Gang um 52 Sekunden korrigiert. Auf dem Umgang des Werkzeugs befindet sich eine Skala. Eine Einheit bedeutet eine Korrektur des Ganges von einer Sekunde.

Eine der beiden Schrauben befindet sich zwischen zwei Armen des Unruhreif, welche mit Punkten versehen sind (siehe Fig. 4.1). Diese Punkte ermöglichen ein Erkennen der Schrauben während des Vorganges.

## 5.0 Checking the rate

The acoustic signals of the Co-Axial escapement are not as clear as the ones of traditional escapements. The test apparatus has to be adjusted accordingly.

The timing of the movement has to be according to the Omega timing specification list.

### 5.1 Adjustment key

To adjust the rate on an encased movement, a special correction tool has been developed. One complete revolution of both regulating screws of the balance represents a rate correction of 52 seconds. The correction can be read on the scale of the circumference of the tool. One division of the scale represents a rate correction of one second.

One of the regulating screws is between two arms of the annular balance which are marked with dots (see fig. 4.1) making it easy to distinguish one screw from the other during the correction.

Fig. 5.0

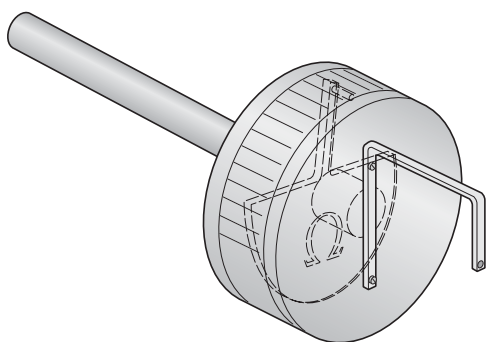

REF. 502 200 0501

#### Important:

La correction de la marche se fait toujours sur les deux vis réglantes afin d'éviter un balourd du balancier

Fig. 5.1

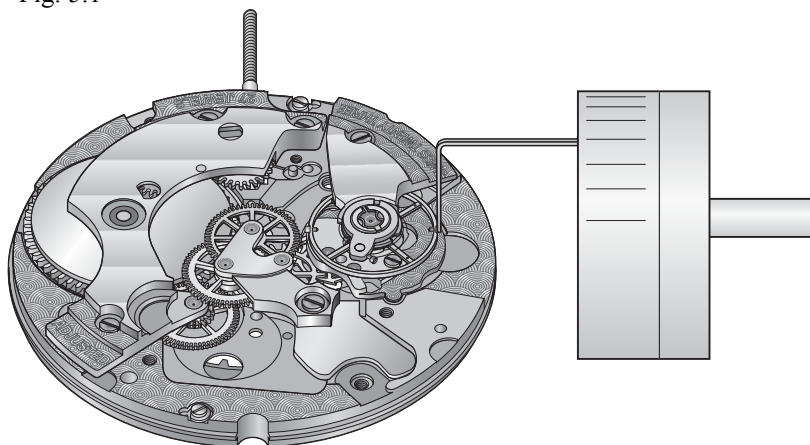











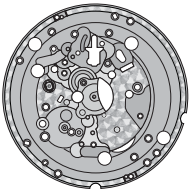





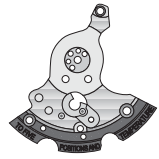



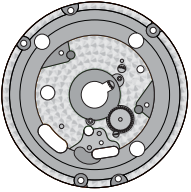

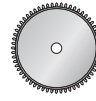









































#### Wichtig:

Um eine Unwucht zu verhindern, muss die Regulierung immer mit beiden Schrauben durchgeführt werden.

#### Important:

To avoid an imbalance, the adjustments must always be made with both screws.

## Liste des fournitures - Bestandteile - Spare parts list

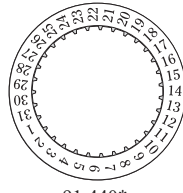
								2x ▼			
10.020.07	10.041.07	10.048.07	10.057.07	10.058.24	10.062	10.300	12.030.07	3500			
								1x ▼			
12.051.07	12.124	13.105	13.111	16.010.06	20.010	20.030	20.060	3501			
										3x ▼	
20.102	22.010.06	22.040	22.042	30.012	30.025	30.027*	30.039	30.040	31.020	3502	
										▼	
31.021	31.023	31.024	31.041	31.046*	31.047.06*	31.083*	31.100	31.101 (1128)	31.101 (1120)	3503	
											▼
31.120	31.121	32.031	32.032	32.033	32.037	33.014	33.032	40.010	40.050.21	40.200	3504
										▼	
51.010.21	51.050	51.080.06	51.091	51.120	52.040	52.041	53.022	53.080	56.070	3505	
											▼
70.530	70.531	70.640	70.641	70.900	70.901	78.004	78.005	80.400	81.036	91.440*	3506
										3507	
										3509	
										3510	
										3511	
										3512	

\* Plusieurs versions disponibles / Verschiedene Versionen erhältlich / Several versions available

Cal.	No. CS	Désignation	Bezeichnung	Designation
2628	10.020.07	Platine	Werkplatte	Main plate
2500B	10.041.07	Pont de barillet	Federhausbrücke	Barrel bridge
2500B	10.048.07	Pont de rouage	Räderwerkbrücke	Wheel train bridge
2500	10.057.07	Pont d'ancre	Ankerbrücke	Pallet bridge
2500B	10.058.24	Pont de balancier	Unruhbrücke	Balance bridge
1128	10.062	Pont de rouage de minuterie	Wechselradbrücke	Minute train bridge
1120	10.300	Fixateur de cadran	Zifferblatthalter	Dial fastener
2500B	12.030.07	Bâti du dispositif automatique	Automatik brücke	Automatic bridge
1120	12.051.07	Pont inférieur du dispositif automatique	Untere Brücke für Automatik	Automatic device lower bridge
1120	12.124	Plaquette de maintien de l'inverseur	Halteplatte für Wechsler	Reverser maintaining plate
1128	13.105 2x	Plaque de maintien de l'indicateur de quantième	Halteplatte für Datumanzeiger	Date indicator maintaining plate
1128	13.111	Plaque du maintien du sautoir de quantième	Halteplatte für Datumraste	Date jumper maintaining plate
2628	16.010.06	Planche du mécanisme d'affichage, montée	Gestell für Zeitanzeige-mechanismus, komplett	Display mechanism platform, assembled
2500B	20.010	Barillet complet	Federhaus komplett	Barrel complete
1120	20.030	Tambour et couvercle de barillet	Federhausstrommel und Deckel	Barrel drum and cover
1120	20.060	Arbre de barillet	Federwelle	Barrel arbor
2500B	20.102	Ressort	Schleppfeder	Mainspring
2628	22.010.06	Masse oscillante, montée	Schwungmasse, montiert	Oscillating weight, assembled
1120	22.040	Roulement à billes	Kugellager	Ball bearing
1120	22.042	Verrou de masse oscillante	Riegel für Schwungmasse	Oscillating weight bolt
1120	30.012	Roue intermédiaire	Zwischenrad	Intermediate wheel
1120	30.025	Roue moyenne	Kleinbodenrad	Third wheel
1128	30.027*	Roue de seconde	Sekundenrad	Second wheel
2500B	30.039	Roue intermédiaire d'échappement	Zwischen-Hemmungsrad	Intermediate escape wheel
2500B	30.040	Roue co-axial	co-axial Rad	co-axial wheel
1120	31.020	Rochet	Sperrad	Ratchet wheel
1120	31.021	Rochet intermédiaire	Zwischensperrad	Intermediate ratchet wheel
1120	31.023	Roue de couronne	Kronrad	Crown wheel
1120	31.024	Roue de couronne intermédiaire	Zwischen-Kronrad	Intermediate crown wheel
1128	31.041	Roue de minuterie	Wechselrad	Minute wheel
1128	31.046*	Roue des heures	Stundenrad	Hour wheel
1128	31.047.06*	Roue des heures 24 heures	Stundenrad für 24 Stunden	Hour wheel for 24 hours
1128	31.083*	Chaussée avec roue entraîneuse	Minutenrohr mit Mitnehmerrad	Cannon pinion with driving wheel

<b>Cal.</b>	<b>No. CS</b>	<b>Désignation</b>	<b>Bezeichnung</b>	<b>Designation</b>
1128	31.083*	Chaussée avec roue entraîneuse	Minutenrohr mit Mitnehmerrad	Cannon pinion with driving wheel
1128	31.100	Renvoi	Zeigerstellrad	Setting wheel
1128	31.101	Renvoi intermédiaire	Zwischen-Zeigerstellrad	Intermediate setting wheel
1120	31.101	Renvoi intermédiaire	Zwischen-Zeigerstellrad	Intermediate setting wheel
1128	31.120	Pignon de remontoir	Kupplungsrad	Winding pinion
1128	31.121	Pignon coulant	Kupplungstrieb	Sliding pinion
1120	32.031	Roue de déduction	Reduktionsrad	Reduction wheel
1120	32.032	Roue intermédiaire de réduction	Zwischen-Reduktionsrad	Intermediate reduction wheel
1120	32.033	Roue entraîneuse de rochet	Mitnehmerrad für Sperrad	Ratchet wheel driving wheel
1120	32.037	Roue d'inversion	Umkehrad	Reversing wheel
1120	33.011	Roue intermédiaire de quantième	Datum-Zwischenrad	Intermediate date wheel
1128	33.014	Roue intermédiaire de quantième	Datum-Zwischenrad	Intermediate date wheel
1120	33.020	Roue entraîneuse de l'indicateur de quantième	Datumanzeiger-Mitnehmerrad	Date indicator driving wheel
1128	33.032	Roue de quantième	Datumrad	Date wheel
2500B	40.010	Ancre	Anker	Pallet fork
2500B	40.050.21	Balancier complet	Unruh komplett	Balance complete
2500B	40.200	Porte-piton	Spiralklötzchenträger	Stud support
1128	51.010.21	Tige de remontoir	Aufzugwelle	Winding stem
1120	51.050	Bascule de pignon coulant	Kupplungstriebhebel	Yoke
1128	51.080.06	Tirette	Winkelhebel	Setting lever
1120	51.091	Sautoir de tirette	Winkelhebelraste	Setting lever jumper
1120	51.120	Cliquet	Klinke	Click
1120	52.040	Inverseur	Wechsler	Reverser
1120	52.041	Inverseur auxiliaire	Hilfswechsler	Auxiliary reverser
1128	53.022	Commande de correcteur de quantième	Schalthebel für Datumraste	Date corrector operating lever
2628	53.080	Sautoir de quantième	Datumraste	Date jumper
1120	53.200	Correcteur de quantième	Datumkorrektor	Date corrector
1120	53.251	Plaquette supplémentaire de maintien de l'indicateur	Zusatzhalteplättchen für Anzeige	Additional indicator maintaining small plate
2500	56.070	Levier stop	Stopphebel	Stop lever
1120	70.530	Amortisseur de balancier, dessus	Stossicherung für Unruh, oben	Shock-absorber for balance, top
1120	70.531	Amortisseur de balancier, dessous	Stossicherung für Unruh, unten	Shock-absorber for balance, bottom
1120	70.640	Chaton de balancier, dessus	Steinfutter, oben	In settings, upper
1120	70.641	Chaton de balancier, dessous	Steinfutter, unten	In settings, lower
1120	70.900	Pierre contre pivot, dessus	Deckstein, oben	Cap jewels, upper
1120	70.901	Pierre contre pivot, dessous	Deckstein, unten	Cap jewels, lower
1120	78.004	Ressort-amortisseur, dessus	Incablockfeder, oben	Incabloc-spring, upper
1120	78.005	Ressort-amortisseur, dessous	Incablockfeder, unten	Incabloc-spring, lower
1120	80.400	Tube de centre	Zentrallagerrohr	Centre tube
1120	81.036	Plaque de cliquet	Klinkenplatte	Click plate

<b>Cal.</b>	<b>No. CS</b>	<b>Désignation</b>	<b>Bezeichnung</b>	<b>Designation</b>
2628	91.440*	Indicateur de quantième pour ouverture de guichet à 3 heures	Datumanzeiger, für Fenster bei 3 Uhr	Date indicator, for windows opening at 3 o'clock
1128	3500 2x	Vis de plaque de maintien de l'indicateur de quantième	Schraube für Halteplatte für Datumraste	Screw for date jumper maintaining plate
1128	3501 1x	Vis de plaque de maintien du sautoir de quantième	Schraube für Halteplatte für Datumraste	Screw for date jumper maintaining plate
1128	3502 3x	Vis planche mécanisme d'affichage	Schraube für Gestell für Zeitanzeigemechanismus	Screw for display mechanism platform
1120	3503	Vis de pont de barillet	Schraube für Federhausbrücke	Screw for barrel bridge
1120	3503	Vis de sautoir de tirette	Schraube für untere Brücke für Automatik	Screw for setting lever jumper
1120	3503	Vis de pont de balancier	Schraube für Unruhbrücke	Screw for balance bridge
1120	3503	Vis de pont de rouage de minuterie	Schraube für Wechselradbrücke	Screw for minute train bridge
1120	3504	Vis de pont inférieur du dispositif automatique	Schraube für untere Brücke für Automatik	Screw for automatic device lower bridge
1120	3505	Vis de pont de rouage	Schraube für Räderwerkbrücke	Screw for train wheel bridge
1120	3506	Vis de plaquette de maintien de l'inverseur	Schraube für Halteplatte für Wechsler	Screw for reverser maintaining plate
1120	3507	Vis de roulement à billes	Schraube für Kugellager	Screw for ball bearing
1120	3509	Vis de plaque de cliquet	Schraube für Klinkenplatte	Screw for click plate
1120	3510	Vis de bride d'emboîtement	Schraube für Befestigungsplättchen	Screw for casing clamp
2500	3511	Vis de pont d'ancre	Schraube für Ankerbrücke	Screw for pallet bridge
2500	3512	Vis de piton	Schraube für Spiralklötzchen	Screw for stud

\* Plusieurs versions disponibles / Verschiedene Versionen erhältlich / Several versions available



## Réglage – Reglage – Timing

Démagnétiser le mouvement avant les contrôles, voir Working Instruction No 34.

Das Werk ist vor allen Prüfungen zu entmagnetisieren gemäss der Working Instruction No 34.

Demagnetize the movement before the checks, according to Working Instruction No 34.

Positions de réglages:

Kontrollpositionen:

Timing positions:



CH



FH

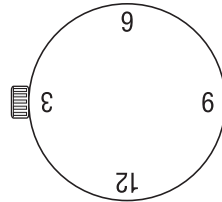

6H

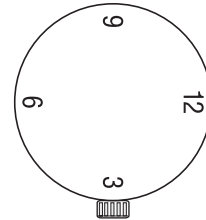

9H

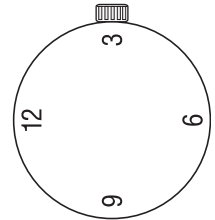

3H

Alternances: 28'800 A/h  
Angle de levée (°) 30 / 38\*  
Réserve de marche: 44 heures

Halbschwingungen: 28'800 A/h  
Hebungswinkel (°) 30 / 38\*  
Gangreserve: 44 Stunden

Vibrations: 28'800 A/h  
Angle of lift (°) 30 / 38\*  
Power reserve: 44 hours

\* Angle de levée à programmer sur Watch Expert II et Chronoscope M1 (version compatible 3.5 Hz) !

\* Hebungswinkel der auf Watch Expert II und Chronoscope M1 (nur 3.5 Hz kompatible Version) eingestellt werden muss !

\* Lift angle to be set on Watch Expert II or Chronoscope M1 (only on 3.5 Hz compatible version) !

	X 0h	Delta 0 h	Delta 24h	Ampl. 24h	Réserve de marche Gangreserve Power reserve
Valeurs limites Max. Werte Max. values	Pour les tolérances veuillez consulter la Working Instructions No. 5 et No. 28. Für die Toleranz-Werte bitte Working Instructions Nr. 5 und Nr. 28 konsultieren. For tolerances please see Working Instructions No. 5 and No. 28.				

**X 0h:** Marche moyenne dans les 5 positions à 0 heure (entre 30 et 90 minutes après le remontage complet).

**X 0h:** Mittlerer Gang der 5 Positionen bei 0 Uhr (zwischen 30 und 90 Minuten nach Vollaufzug).

**X 0h:** Average rate in the 5 positions at 0 hour (between 30 and 90 minutes after complete winding).

**Delta 0h:** La plus grande différence de marche dans les 5 positions à 0 heure (entre 30 et 90 minutes après le remontage).

**Delta 0h:** Größte Gangdifferenz der 5 Positionen bei 0 Uhr (zwischen 30 und 90 Minuten nach Vollaufzug).

**Delta 0h:** The biggest rate difference in the 5 positions at 0 hour (between 30 and 90 minutes after complete winding).

**Delta 24h:** La plus grande différence de marche dans les 5 positions après 24 heures (entre 23 h 30 et 25 heures après le remontage complet).

**Delta 24h:** Größte Gangdifferenz der 5 Positionen nach 24 Stunden (zwischen 23 30 und 25 Stunden nach Vollaufzug).

**Delta 24h:** The biggest rate difference in the 5 positions after 24 hours (between 23 h 30 and 25 hours after complete winding).



**Ampl. 24h:** Amplitude minimum en position verticale après 24 heures.

**Ampl. 24h:** Minimale Amplitude in vertikaler Positionen nach 24 Stunden.

**Ampl. 24h:** Minimum amplitude in vertical position after 24 hours.

	Guide technique / Technische Anleitung / Technical Guide		TG-19-C-006-FDE	C
	Made by: pelrom	Date: 13.06.2007		

Release of Technical Guide				
Date of first release:	08.07.2004	Version A	Made by:	Pelrom
Date of second release:	04.04.2005	Version B		
Date of last release:	13.06.2007	Version C		

Traceability of modifications version B			
<i>Replacement of lubricants</i>			
	Old	New	Date:
	Moebius Microgliss D5	Moebius SYNT-HP-1300	19.07.2005
	Moebius 9501	Moebius 9504	
Introduction d'une nouvelle huile			
	Moebius SYNT-HP-500		19.07.2005

Traceability of modifications version C	
<i>Update of several information</i>	
New	Date:
Exploded view: See pages 3, 4 and 6. All other updates are written in red.	13.06.2007